

BIONAIRE®
remote control TOWER fan

MODEL
BT45RC
BT45RI
BT46R
BT49R



Read instructions before operating. Retain for future reference.

Instruction Leaflet

INFO-LINE

If after having read this leaflet, you have any questions or comments on your fan, call 1-800-253-2764 in North America.

Model BT45RC Shown

FAN SAFETY

PLEASE READ AND SAVE THESE IMPORTANT INSTRUCTIONS

When using electrical appliances, basic safety precautions should always be followed to reduce the risk of fire, electric shock, and injury to persons, including the following:

1. Read all instructions before using the appliance.
2. To avoid fire or shock hazard, plug the appliance directly into a 120V AC electrical outlet.
3. Keep the cord out of heavy traffic areas. DO NOT let the cord hang over the edge of a table or counter. To avoid fire hazard, NEVER put the cord under rugs, near heat registers, radiators, stoves, or heaters.
4. To protect against electrical hazards, DO NOT immerse in water or other liquids. Do not use near water.
5. Close supervision is necessary when any appliance is used by or near children.
6. Always unplug the fan before moving it, putting on or taking off parts, cleaning, or whenever the fan is not in use. Be sure to pull by the plug and not the cord.
7. Avoid contact with moving parts. DO NOT operate without fan grills properly in place.
8. DO NOT operate any appliance with a damaged cord or plug, if motor fan fails to rotate, after the appliance malfunctions, or if it has been dropped or damaged in any manner. Return appliance to manufacturer for examination, electrical or mechanical adjustment, or repair.
9. DO NOT operate in the presence of explosive and/or flammable fumes.
10. Use appliance only for intended household use as described in this manual. Any other use not recommended by the manufacturer may cause fire, electric shock, or injury to persons. The use of attachments not recommended or sold by the manufacturer may cause hazards.
11. DO NOT use outdoors.
12. Always use on a dry, level surface.
13. Keep unit away from heated surfaces and open flames.
14. DO NOT attempt to repair or adjust any electrical or mechanical functions on this unit. Doing so will void your warranty. The inside of the unit contains no user serviceable parts. All servicing should be performed by qualified personnel only.

PLEASE READ AND SAVE THESE INSTRUCTIONS

CONSUMER SAFETY INFORMATION

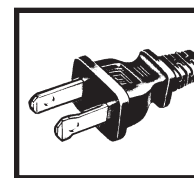

THIS APPLIANCE HAS A POLARIZED AC (ALTERNATING CURRENT) PLUG (one blade is wider than the other). To reduce the risk of electric shock, this plug is intended to fit in a polarized outlet only one way. If the plug does not fit fully in the outlet, reverse the plug. If it still does not fit, contact a qualified electrician to install the proper outlet.

DO NOT DEFEAT THE SAFETY PURPOSE OF THIS POLARIZED PLUG IN ANY WAY.

The length of the cord used on this product was selected to reduce the hazards of becoming tangled in, or tripping over a longer cord. If a longer cord is necessary an approved extension cord may be used. The electrical rating of the extension cord must be equal to or greater than the rating of the fan. Care must be taken to arrange the extension cord where it cannot be pulled on by children or accidentally tripped over.

Figure 1

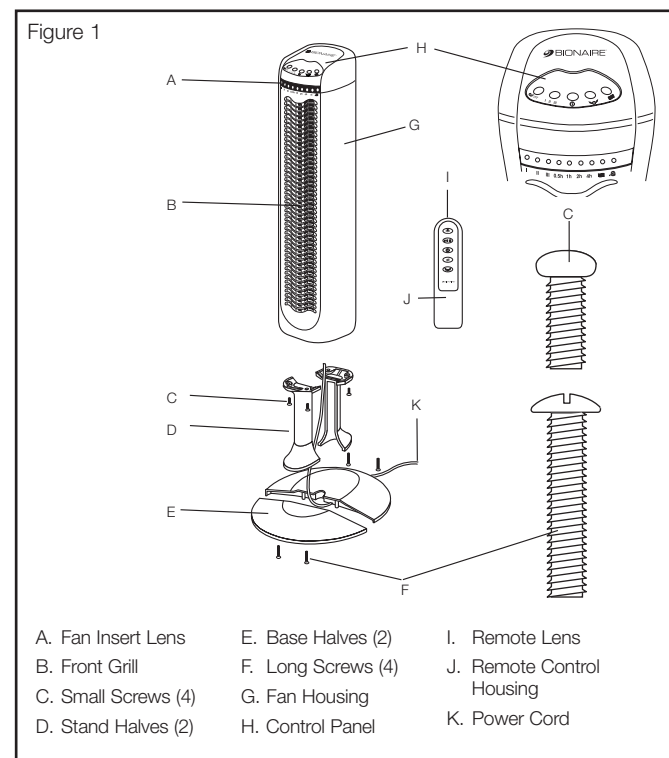

A. Fan Insert Lens
B. Front Grill
C. Small Screws (4)
D. Stand Halves (2)
E. Base Halves (2)
F. Long Screws (4)
G. Fan Housing
H. Control Panel
I. Remote Lens
J. Remote Control Housing
K. Power Cord

ASSEMBLY INSTRUCTIONS

Tools required: Phillips Head Screwdriver







1. Pass the Power Cord (K) through the channel of the 2 Stand Halves (D), and firmly clasp the two halves of the stand together.
2. Gently turn the fan upside down, with the top of the fan touching the floor. You can screw the stand into the bottom portion of the 2 Base Halves (E), by using the 4 Small Screws (C) that come with the fan.
3. Take the Fan Housing (G) and slide the half with the prongs (male end) into the holes on the other half of the base (female end), and make sure that each half of the base is flush so that (male end) cannot be pushed down any further.
4. Run the Power Cord (K) completely through the hole in the base. Once again, gently turn the fan upside down, with the top of the fan touching the floor. You can now screw the base into the stand of the fan housing, by using the 4 Long Screws (F) that come with fan. Snake the Power Cord (K) through the grooves on the bottom of the base.

NOTE: BE CAREFUL TO ALIGN THE BASE / BASE SCREWS WITH THE CORRESPONDING SCREW HOLES ON THE BOTTOM OF THE STAND.

OPERATING INSTRUCTIONS

1. Remote Control: Your remote control requires 2 AAA batteries (included) for operation. To install the batteries, simply depress the back of the remote with your thumb on the spot marked OPEN. Insert batteries according to the diagram shown inside. Replace cover.
 - DO NOT mix old and new batteries.
 - DO NOT mix alkaline, standard (carbon-zinc), or rechargeable (nickel-cadmium) batteries.
2. Set the fan on a dry level surface.
3. Plug cord into any standard 120V AC outlet.
4. To turn the fan on press the SPEED button « I II III » on the remote control or on the control panel.
5. The speed is adjustable by pushing either the SPEED button « I II III » on the remote control, or the SPEED button « I II III » on the control panel. Push this button once for LOW, again for MEDIUM, and a third time for HIGH. Push a fourth time to repeat the sequence. To turn the fan OFF, push the OFF button «OFF» on the remote control, or on the control panel.

NOTE: The BT45RI has an additional ionizer feature. The ionizer can be turned on or off by pushing the ION button located on the top of the fan housing as well as on the remote control.

6. To oscillate the fan head, push the button marked OSCILLATE «  » on the remote, or OSCILLATE «  » on the control panel. Push a second time to stop oscillation.
7. This fan comes equipped with a 15 level speed-setting timer. The first time you press the TIMER button «  » it will be set for a 1/2 hour. From there you can change the TIMER by pressing the button which will increase one half hour at a time, with the maximum time being 7.5 hours.
8. For a natural breeze movement, push the button marked BREEZE «  » on the remote control or BREEZE «  » on the control panel. This will vary the fan speeds faster and slower. By pressing the BREEZE button «  » a second time, you activate the SLEEP setting. This function will be random for the first few hours, but will eventually slow the fan speed down, and when used in conjunction with the timer settings, will ultimately turn the fan off.

NOTE: The timer can be used in conjunction with several other functions. For example: SLEEP + 4HR. TIMER causes the fan to gradually slow down over 4 hours and eventually turn off.

INDEPENDENT IONIZING ACTION (FOR BT45RI ONLY)

Your Tower Fan comes equipped with an Independent Ionizer feature that can be controlled from the control housing or the remote. The ionizer releases negative ions into the outgoing air. These particles take on a negative charge and may join with positively charged particles, such as dust, and pollen. Over time, you may see a build up of particles on the front grill. These can be removed using a soft damp cloth as instructed in the Cleaning/Maintenance section of your manual.

CLEANING/MAINTENANCE INSTRUCTIONS

Follow these instructions to correctly and safely care for your Bionaire® Tower Fan. Please remember:

- Always unplug the fan before cleaning.
- Clean the fan with a soft cloth moistened with a mild soap solution.
- Do not allow water to drip on or into the fan motor housing.
- Do not use any of the following as a cleaner: gasoline, thinner, benzene.
- We also recommend the periodic cleaning of this fan by lightly running a vacuum cleaner nozzle over the fan grill to remove any dust or dirt that may have accumulated inside or on the unit.

FAN STORAGE INSTRUCTIONS

In the off-season, it is important to keep your fan in a safe, dry location.

- We recommend using the original (or appropriately sized) box.
- Please remember to protect the fan from dust or moisture.

FAN SERVICE INSTRUCTIONS

1. Do NOT attempt to repair or adjust any electrical or mechanical functions on this unit. Doing so will void the warranty.
2. If you need to exchange the unit, please return it in its original carton, with a sales receipt, to the store where you purchased it. If you are returning the unit more than 30 days after the date of purchase, please see the enclosed warranty.
3. For service information please call 1-800-253-2764 or visit our website at www.bionaire.com.
4.  If you have any other questions or comments, feel free to write to us:
Bionaire®
SUNBEAM PRODUCTS, INC. DOING
BUSINESS AS JARDEN CONSUMER SOLUTIONS
Consumer Service Department
303 Nelson Avenue
Neosho, MO 64850

5 YEAR LIMITED WARRANTY

Sunbeam Products, Inc. doing business as Jarden Consumer Solutions or if in Canada, Sunbeam Corporation (Canada) Limited doing business as Jarden Consumer Solutions (collectively "JCS") warrants that for a period of five years from the date of purchase, this product will be free from defects in material and workmanship. JCS, at its option, will repair or replace this product or any component of the product found to be defective during the warranty period. Replacement will be made with a new or remanufactured product or component. If the product is no longer available, replacement may be made with a similar product of equal or greater value. This is your exclusive warranty. Do NOT attempt to repair or adjust any electrical or mechanical functions on this product. Doing so will void this warranty.

This warranty is valid for the original retail purchaser from the date of initial retail purchase and is not transferable. Keep the original sales receipt. Proof of purchase is required to obtain warranty performance. JCS dealers, service centers, or retail stores selling JCS products do not have the right to alter, modify or any way change the terms and conditions of this warranty.

This warranty does not cover normal wear of parts or damage resulting from any of the following: negligent use or misuse of the product, use on improper voltage or current, use contrary to the operating instructions, disassembly, repair or alteration by anyone other than JCS or an authorized JCS service center. Further, the warranty does not cover: Acts of God, such as fire, flood, hurricanes and tornadoes.

What are the limits on JCS's Liability?

JCS shall not be liable for any incidental or consequential damages caused by the breach of any express, implied or statutory warranty or condition.

Except to the extent prohibited by applicable law, any implied warranty or condition of merchantability or fitness for a particular purpose is limited in duration to the duration of the above warranty.

JCS disclaims all other warranties, conditions or representations, express, implied, statutory or otherwise. JCS shall not be liable for any damages of any kind resulting from the purchase, use or misuse of, or inability to use the product including incidental, special, consequential or similar damages or loss of profits, or for any breach of contract, fundamental or otherwise, or for any claim brought against purchaser by any other party. Some provinces, states or jurisdictions do not allow the exclusion or limitation of incidental or consequential damages or limitations on how long an implied warranty lasts, so the above limitations or exclusion may not apply to you.

This warranty gives you specific legal rights, and you may also have other rights that vary from province to province, state to state or jurisdiction to jurisdiction.

How to Obtain Warranty Service

In the U.S.A.

If you have any question regarding this warranty or would like to obtain warranty service, please call 1-800-253-2764 and a convenient service center address will be provided to you.

In Canada



If you have any question regarding this warranty or would like to obtain warranty service, please call 1-800-253-2764 and a convenient service center address will be provided to you.

In the U.S.A., this warranty is offered by Sunbeam Products, Inc doing business as Jarden Consumer Solutions located in Boca Raton, Florida 33431. In Canada, this warranty is offered by Sunbeam Corporation (Canada) Limited doing business as Jarden Consumer Solutions, located at 5975 Falbourne Street, Mississauga, Ontario L5R 3V8. If you have any other problem or claim in connection with this product, please write our Consumer Service Department.

PLEASE DO NOT RETURN THIS PRODUCT TO ANY OF THESE ADDRESSES OR TO THE PLACE OF PURCHASE.



OSCILLATION «  » de la télécommande ou du tableau de commande. Appuyez sur le bouton une deuxième fois pour arrêter l'oscillation.

- Ce ventilateur est doté d'une minuterie à 15 réglages. Lorsque vous appuyez sur le bouton de MINUTERIE «  » pour la première fois, la minuterie sera réglée pour 1/2 heure. Vous pouvez changer la minuterie en appuyant plusieurs fois sur le bouton afin d'augmenter le temps, d'une demie heure à la fois, jusqu'à la valeur maximale de 7,5 heures.
- Pour obtenir une brise naturelle, appuyez sur le bouton marqué BREEZE «  » de la télécommande ou du tableau de commande. Ceci augmentera et diminuera la vitesse du ventilateur à tour de rôle. En appuyant une deuxième fois sur le bouton BREEZE «  », vous pouvez activer le réglage de SOMMEIL. Dans ce cas, le ventilateur fonctionnera à vitesses variables pour les premières quelques heures mais ralentira plus tard. Si cette fonction est utilisée conjointement avec le réglage de la minuterie, le ventilateur sera arrêté après le temps réglé.

REMARQUE: La minuterie peut être utilisée conjointement avec plusieurs autres fonctions. Par exemple: SOMMEIL + MINUTERIE DE 4 HRES ralentira graduellement le ventilateur et l'arrêtera après 4 heures.

ACTION D'IONISATION INDÉPENDANTE (BT45RI SEULEMENT)

Votre ventilateur à profil vertical est équipé d'un ionisateur indépendant qui peut être contrôlé à partir du boîtier de commande ou de la télécommande. L'ionisateur projet des ions négatifs dans l'air sortant. Ces particules adoptent une charge négative et peuvent se joindre aux particules à charge positive, telles que la poussière et le pollen. Après une certaine période de temps, vous remarquerez peut-être une accumulation de particules sur la grille avant. Cette poussière peut être essuyée à l'aide d'un chiffon doux et humide, tel qu'indiqué dans la section intitulée « Instructions de Nettoyage / Entretien » de votre guide d'utilisation.

▲ SÉCURITÉ CONCERNANT LES VENTILATEURS

VEUILLEZ LIRE ET CONSERVER CES INSTRUCTIONS IMPORTANTES

Il faut toujours respecter les mesures de sécurité de base, y compris celles stipulées ci-dessous, en utilisant un appareil électrique afin de réduire le risque d'incendie, de chocs électriques et de blessures corporelles:

- Lisez toutes les instructions avant d'utiliser l'appareil.
- Afin d'éviter le risque d'incendie ou de chocs électriques, branchez l'appareil directement dans une prise électrique CA de 120 volts.
- Gardez le cordon éloigné des endroits achalandés. Évitez de laisser pendre le cordon sur le rebord d'une table ou d'un comptoir. Pour éviter le risque d'incendie, NE placez JAMAIS le cordon sous un tapis ou près d'une sortie de chauffage, d'un radiateur, d'une cuisinière ou d'un appareil de chauffage.
- Pour éviter les dangers de l'électricité, NE submergez PAS l'appareil dans l'eau ou dans un autre liquide. N'utilisez pas le ventilateur près de l'eau.
- Une surveillance étroite est requise lorsque l'appareil est utilisé par des enfants ou à proximité de ceux-ci.
- Lorsque l'appareil n'est pas utilisé, lorsque vous le déplacez d'un endroit à l'autre, avant d'ajouter ou d'enlever des pièces ou avant de le nettoyer, débranchez-le de la prise électrique. N'oubliez pas de saisir la fiche et non le cordon.
- Évitez tout contact avec les pièces en mouvement. N'utilisez PAS le ventilateur lorsque les grilles ne sont pas correctement mises en place.
- N'utilisez PAS un appareil électrique si le cordon ou la fiche est endommagé, si le moteur ne tourne pas, si l'appareil ne fonctionne pas de manière appropriée, s'il a été échappé ou s'il a été endommagé de quelque façon que ce soit. Retournez l'appareil au fabricant pour une vérification, une réparation ou un réglage électrique ou mécanique.
- Évitez d'utiliser l'appareil en présence de vapeurs explosives et (ou) inflammables.
- Cet appareil doit servir seulement pour l'usage domestique pour lequel il a été conçu, tel que décrit dans ce guide. Tout autre usage non recommandé par le fabricant risque de causer un incendie, des chocs électriques ou des blessures corporelles. Toute utilisation d'accessoires non recommandés ou non vendus par le fabricant, pourrait être dangereuse.
- N'utilisez PAS cet appareil à l'extérieur.
- Utilisez toujours l'appareil sur une surface sèche et plane.
- Gardez l'appareil éloigné des surfaces chaudes et des flammes nues.
- NE tentez PAS de réparer ou d'ajuster les fonctions électriques ou mécaniques de cet appareil puisque cela annulera la garantie. Il n'y a aucune pièce qui peut être entretenue par l'utilisateur à l'intérieur de l'appareil. Seul un personnel qualifié devrait effectuer le service d'entretien requis.

INSTRUCTIONS DE NETTOYAGE/ENTRETIEN

Suivez ces instructions pour entretenir adéquatement et en toute sécurité votre ventilateur à profil vertical Bionaire®. N'oubliez pas:

- Débranchez toujours le ventilateur avant de le nettoyer.
- Nettoyez le ventilateur avec un chiffon doux humecté d'une solution savonneuse douce.
- Ne laissez pas de l'eau dégoutter sur ou dans le boîtier du moteur du ventilateur.
- N'utilisez aucun des produits suivants comme produit de nettoyage : essence, diluant, benzène.
- Nous vous recommandons également de passer de temps en temps la buse d'un aspirateur par-dessus la grille du ventilateur afin d'enlever toute poussière ou saleté accumulée dans ou sur l'appareil.

RANGEMENT DU VENTILATEUR

Pendant la saison froide, il est important de conserver votre ventilateur dans un endroit sûr et sec.

- Nous vous recommandons de ranger le ventilateur dans sa boîte d'origine (ou une boîte de taille appropriée).
- N'oubliez pas de protéger la tête du ventilateur contre la poussière et l'humidité.

INSTRUCTIONS RELATIVES AU SERVICE APRÈS-VENTE DU VENTILATEUR

- NE tentez PAS de réparer ou d'ajuster les fonctions électriques ou mécaniques de cet appareil puisque cela annulera la garantie.
- Si vous devez remplacer l'appareil, veuillez le retourner, emballé dans la boîte d'origine et accompagné du reçu de vente, au magasin où vous l'avez acheté. Si vous devez retourner l'appareil plus de 30 jours après la date d'achat, veuillez consulter la garantie ci-jointe.
- Pour tout renseignement sur le service après-vente, veuillez composer le **1-800-253-2764** ou visiter notre site Web à **www.bionaire.com**.
- ☒ Si vous avez d'autres questions ou commentaires, n'hésitez pas à nous écrire:
Bionaire®
SUNBEAM PRODUCTS, INC. FAISANT AFFAIRES
SOUS LE NOM DE JARDEN CONSUMER SOLUTIONS
Consumer Service Department
303 Nelson Avenue
Neosho, MO 64850

VEUILLEZ LIRE ET CONSERVER CES INSTRUCTIONS

RENSEIGNEMENTS SUR LA SÉCURITÉ DU CONSOMMATEUR

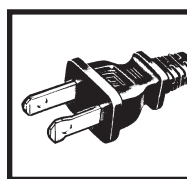

CET APPAREIL EST DOTÉ D'UN CORDON À FICHE POLARISÉE CA (courant alternatif) (une lame est plus large que l'autre). Afin de réduire les risques d'électrocution, cette fiche ne s'insère que d'un seul sens dans la prise électrique. Si la fiche ne s'insère pas dans la prise, retournez la fiche. Si elle ne s'adapte toujours pas, contactez un électricien qualifié afin d'installer la prise appropriée.

NE MODIFIEZ AUCUNEMENT LE DISPOSITIF DE SÉCURITÉ DE CETTE FICHE POLARISÉE.

Le cordon d'alimentation de ce produit est très court afin de réduire le danger des entortillements et le risque de trébucher sur un cordon plus long. Si vous avez besoin d'un cordon plus long, vous pouvez vous servir d'une rallonge approuvée. La capacité nominale électrique de la rallonge doit être équivalente ou supérieure à celle du ventilateur. Assurez-vous de placer la rallonge à un endroit où les enfants ne peuvent pas la tirer et évitez les endroits où on peut trébucher dessus.

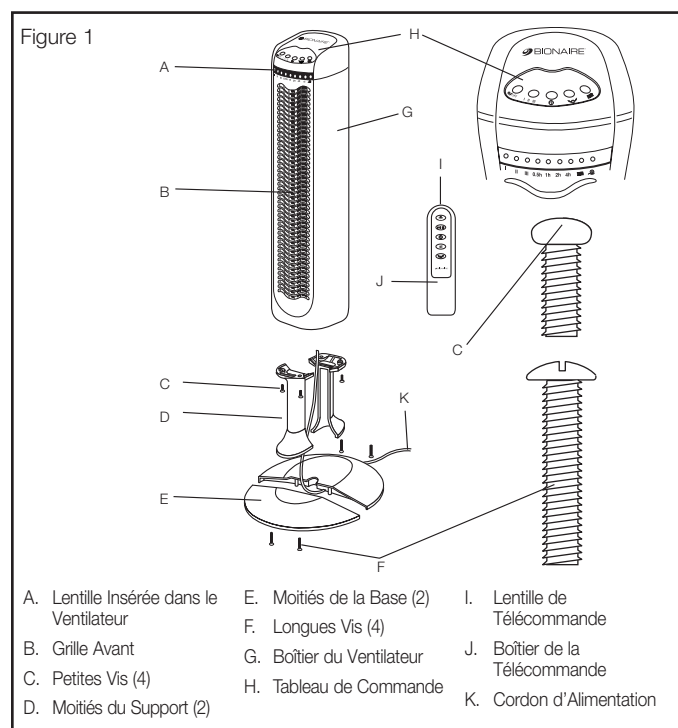

Figure 1
A. Lentille Insérée dans le Ventilateur
B. Grille Avant
C. Petites Vis (4)
D. Moitiés du Support (2)
E. Moitiés de la Base (2)
F. Longues Vis (4)
G. Boîtier du Ventilateur
H. Tableau de Commande
I. Lentille de Télécommande
J. Boîtier de la Télécommande
K. Cordon d'Alimentation

GARANTIE LIMITÉE DE 5 ANS

Sunbeam Products, Inc., faisant affaires sous le nom de Jarden Consumer Solutions ou, si au Canada, Sunbeam Corporation (Canada), faisant affaires sous le nom de Jarden Consumer Solutions (collectivement, « JCS »), garantit que, pendant cinq ans à compter de la date d'achat, ce produit sera exempt de toute défectuosité matérielle ou de main-d'œuvre. JCS se réserve le droit de choisir entre réparer ou remplacer cet article ou toute pièce de celui-ci dont la défectuosité a été constatée au cours de la période de garantie. Le remplacement se fera au moyen d'un produit neuf ou remanufacturé ou bien d'une pièce neuve ou remanufacturée. Si l'article n'est plus disponible, il sera remplacé par un article semblable, de valeur égale ou supérieure. La présente constitue votre garantie exclusive. NE TENTEZ PAS de réparer ou de régler une fonction électrique ou mécanique de ce produit. Ce faisant, vous annuleriez cette garantie.

Cette garantie n'est valable que pour l'acheteur au détail original à partir de la date de l'achat au détail initial et elle n'est pas transférable. Veuillez conserver le reçu d'achat original. La preuve d'achat est exigée pour tout service couvert par la garantie. Les concessionnaires JCS, les centres de service et les détaillants qui vendent des articles JCS n'ont pas le droit d'altérer, de modifier ou de changer d'une manière quelconque les modalités de cette garantie.

Cette garantie ne couvre pas l'usure normale des pièces ou l'endommagement attribuable à la négligence, à l'utilisation abusive du produit, au branchement sur un circuit de tension ou courant inapproprié, au non-respect du mode d'emploi, au démontage et à la réparation ou à l'altération par quiconque, sauf JCS ou un centre de service agréé JCS. Cette garantie ne couvre pas non plus les cas de force majeure comme incendies, inondations, ouragans et tornades.

Quelles sont les limites de la responsabilité de JCS?

JCS n'assume aucune responsabilité pour les dommages accessoires ou indirects résultant du non-respect de toute garantie ou condition explicite, implicite ou générale.

Sauf dans la mesure interdite par la législation pertinente, toute garantie implicite de qualité marchande ou d'application à un usage particulier est limitée à la durée de la garantie ou condition ci-dessus.

JCS décline toutes autres garanties, conditions ou représentations expresses, sous-entendues, générales, ou autres.

JCS n'assume aucune responsabilité pour les dommages, quels qu'ils soient, résultant de l'achat, de l'utilisation normale ou abusive ou de l'inaptitude à utiliser le produit, y compris les dommages accessoires, les dommages-intérêts particuliers, les dommages immatériels et les dommages similaires ou pertes de profits; ou bien pour les violations de contrat, fondamentales, ou autres, ou les réclamations contre l'acheteur par un tiers.

INSTRUCTIONS D'ASSEMBLAGE

Outils requis: Tournevis Phillips

- Faites passer le cordon d'alimentation (K) à travers le canal des deux moitiés de la base (D) et enclenchez fermement les deux moitiés du support l'une dans l'autre.
- Inversez soigneusement le ventilateur (le haut du ventilateur touchant le plancher). Fixez le support à la partie inférieure des deux moitiés de la base (E) à l'aide des 4 petites vis (C) fournies avec le ventilateur.
- Saisissez le boîtier du ventilateur (G) et glissez la moitié avec les broches (embout mâle) dans les trous de l'autre moitié de la base (embout femelle). Assurez-vous que les deux moitiés de la base sont affleurées de façon à ce que l'embout mâle ne puisse être poussé plus loin vers le bas.
- Faites passer le cordon d'alimentation (K) à travers le trou de la base. Inversez encore une fois le ventilateur (le haut du ventilateur touchant le plancher). Vissez maintenant la base au support du boîtier du ventilateur à l'aide des 4 longues vis (F) fournies avec le ventilateur. Faites passer le cordon d'alimentation (K) le long des rainures de la surface inférieure de la base.

REMARQUE: ASSUREZ-VOUS DE BIEN ALIGNER LA BASE ET LES VIS DE LA BASE AVEC LES TROUS DE VIS CORRESPONDANTS DE LA SURFACE INFÉRIEURE DU SUPPORT.

INSTRUCTIONS D'UTILISATION

- Télécommande : Votre télécommande exige 2 piles AAA. Pour insérer les piles, appuyez avec le pouce sur l'endroit marqué OUVERT (OPEN), sur le dos de la télécommande. Insérez les piles selon le schéma à l'intérieur. Remettez ensuite le couvercle.
- NE PAS mélanger des piles usagées à des piles neuves.
- NE PAS mélanger les piles alcalines, standard (carbone- zinc) ou rechargeable (nickel-cadmium).
- Placez le ventilateur sur une surface sèche et plane.
- Branchez le cordon d'alimentation dans toute prise CA standard de 120 V.
- Pour mettre le ventilateur en marche, appuyez sur le bouton de mise en marche VITESSE « I II III » de la télécommande ou du tableau de commande.
- La vitesse peut être réglée en appuyant sur le bouton de VITESSE « I II III » de la télécommande ou du tableau de commande. Appuyez une fois sur le bouton pour obtenir la vitesse BASSE, une deuxième fois pour la vitesse MOYENNE et une troisième fois pour la vitesse ÉLEVÉE. Appuyez une quatrième fois pour répéter la séquence. Pour arrêter le ventilateur, appuyez sur le bouton D'ARRÊT « OFF » de la télécommande ou du tableau de commande.
- Pour faire osciller la tête du ventilateur, appuyez sur le bouton

REMARQUE: Le BT45RI a une caractéristique d'ioniseur supplémentaire. L'ioniseur peut être allumé ou d'en poussant le bouton d'ION a localisé sur le sommet du logement de ventilateur de même que sur la télécommande.

Certaines provinces ou juridictions et certains états interdisent d'exclure ou de limiter les dommages accessoires ou indirects, ou ne permettent pas la limitation de la durée d'application de la garantie implicite, de sorte que vous pouvez ne pas être assujetti aux limites ou exclusions énoncées ci-dessus.

Cette garantie vous confère des droits juridiques précis et vous pouvez avoir d'autres droits, ces droits variant d'une province, d'un état ou d'une juridiction à l'autre.

Comment obtenir le service prévu par la garantie

Aux États-Unis

Pour toute question en ce qui concerne la garantie ou pour obtenir le service que prévoit la garantie, composez le 1-800-253-2764 et nous vous fournirons l'adresse d'un centre de service proche.

Au Canada

Pour toute question en ce qui concerne la garantie ou pour obtenir le service que prévoit la garantie, composez le 1-800-253-2764 et nous vous fournirons l'adresse d'un centre de service proche.

Aux États-Unis, cette garantie est offerte par Sunbeam Products Inc., faisant affaires sous le nom de Jarden Consumer Solutions, située à Boca Raton, Floride 33431. Au Canada, cette garantie est offerte par Sunbeam Corporation (Canada), exerçant ses activités sous le nom de Jarden Consumer Solutions, située au 5975, rue Falbourne, Mississauga (Ontario) L5R 3V8. Si vous éprouvez tout autre problème ou si vous désirez effectuer toute autre réclamation quant à ce produit, veuillez écrire à notre service à la clientèle.

NE RETOURNEZ CE PRODUIT NI À L'UNE DES ADRESSES CI-DESSUS NI AU LIEU D'ACHAT.